

softliQ:SE/MD



Erleben Sie weiches Wasser

Intelligente Wasserenthärtung für mehr Lebensqualität

grünbeck

Erleben Sie mit den Enthärtungsanlagen softliQ:SE und softliQ:MD neue Welten weichen Wassers.

Verstehen, was Ihr Wasser wertvoll macht

Wasserenthärtung ist für Grünbeck nicht einfach nur ein Verfahren. Indem wir dem Wasser die Härte nehmen, geben wir ihm etwas Kostbares dazu: die Kraft Ihnen Lebensqualität zu schenken. Und den Werterhalt Ihres Zuhauses zu sichern. Unsere Experten entwickeln bewährte Technik stets weiter, um das Beste aus Ihrem Wasser zu machen. Mit den innovativen Enthärtungsanlagen softliQ:SE und softliQ:MD eröffnen wir Ihnen neue Welten weichen Wassers.

So bereichert Wasserenthärtung Ihr Leben

Wasser bedeutet Leben. In Ihrem Zuhause spielt es eine zentrale Rolle – sein purer Geschmack beim Genuss von Tee oder Kaffee und für ein angenehmeres Hautgefühl nach dem Duschen. Je höher die Qualität, desto besser Ihr Wohlbefinden. Haushaltsgeräte, Rohre und Armaturen werden dank kalkarmem Wasser nachweislich geschont. Das bedeutet nicht nur weniger Putzaufwand für Sie, sondern auch Schutz Ihrer Installationen und Geräte vor Verkalkung und Folgeschäden. Dafür sorgt Grünbeck mit wegweisenden Wasserlösungen. Für jederzeit höchsten Wasserkomfort. Und Lebensqualität, die Sie verdienen.







Technischer Fortschritt in neue Welten

Grünbeck hat für Sie die Arbeitsweise des bewährten Ionenaustauschverfahrens noch stärker individualisiert. Ihre softliQ-Anlage ist mit Ihnen und Ihrem Zuhause intelligent vernetzt. Ihre Grünbeck-Geräte tauschen Daten in Echtzeit aus. Sie sind dank der intuitiven Grünbeck myProduct-App stets informiert.

Ihr Leader in Design und Funktion

Die weiterentwickelte Baureihe der softliQ-Anlagen passt sich Ihrem Leben an. Formvollendetes Design trifft auf intelligente Technik und individuelle Arbeitsweise. Gemeinsam sorgen diese für weiches Wasser, genau dann, wann immer Sie dieses benötigen. Entscheiden Sie sich für die neue Welt weichen Wassers und erleben Sie des Wassers sanfte Seite.

Die Power Ihres weichen Wassers:

-  Werterhalt Ihrer Immobilie
-  Zeit, Energie und Geld sparen
-  Umwelt und Ressourcen schonen
-  mehr Genuss bei Tee und Kaffee
-  Schutz Ihrer Haushaltsgeräte

softliQ:SE – die neueste Generation einer Designikone

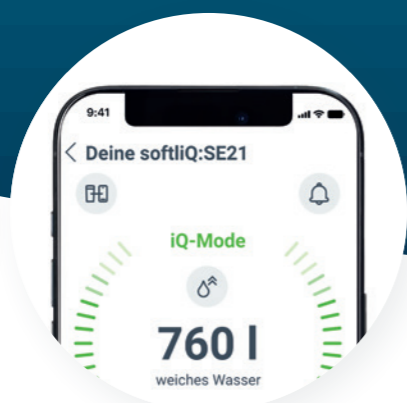

intuitiv:

Eine Neuerung der softliQ:SE-Baureihe erscheint bereits bei Erstinbetriebnahme. Es wurde ein **Interface** geschaffen, das Maßstäbe setzt. Klar strukturiert und doch vertraut sind alle Funktionen zur Inbetriebnahme und Bedienung der Anlage dort zu finden, wo man sie erwartet. Weiterführende Informationen und Tipps liefern Antworten, bevor Fragen überhaupt entstehen können.

intelligent:

softliQ:SE weiß immer genau, wann Sie wie viel Wasser in welcher Qualität benötigen. Mit Hilfe künstlicher Intelligenz wurde eine Verbrauchssteuerung entwickelt, die sich so schnell wie noch nie an Ihre Bedürfnisse anpasst: der **iQ-Mode**. Als positiver Nebeneffekt wird der Verbrauch von Salz auf ein Minimum reduziert. Das schützt nicht nur die Umwelt, sondern auch den Geldbeutel. Sie benötigen kurzzeitig mehr Wasser? Kein Problem. Mit dem Boost-Mode werden auch ungeplante Verbrauchsspitzen abgedeckt.

smart:

Konnektivität unterscheidet oft ein gutes von einem großartigen Produkt. Die Einbindung der Enthärtungsanlage softliQ:SE in die Cloud ist einfacher, schneller und intuitiver als jemals zuvor. Gleichzeitig wurde die Navigation in der **myProduct-App** an das Interface der Anlage angepasst. Daten sowie die Arbeitsweise Ihrer Anlage können weltweit in Echtzeit abgerufen und gesteuert werden. Die Einbindung erfolgt über Ihr hauseigenes WLAN oder alternativ über den LAN-Anschluss.

ressourcenschonend:

Alles im grünen Bereich. Die **Anlagendesinfektion** ist bei der Anlage softliQ:SE24 **adaptiv**. Im Vergleich zu softliQ:SE18 und softliQ:SE21 werden Desinfektionsintervalle selbständig auf die Wasser- und Raumtemperatur abgestimmt. Es wird nur so oft desinfiziert, wie tatsächlich nötig. Das spart Ressourcen, freut die Umwelt und garantiert dennoch eine einwandfreie Hygiene.

informativ:

Der grüne **LED-Leuchtring** kommuniziert Ihnen verschiedene Betriebszustände der Anlage und macht Sie auf Meldungen aufmerksam. Gleichzeitig dient er zur Innenbeleuchtung des Salzbehälters. Ein zusätzliches Audiosignal verstärkt die Kommunikationsfunktion.

vorausschauend:

Der innenliegende **Infrarot-Lichtsensor** prüft bei jeder Regeneration den Füllstand des Regeneriersalzes ohne zusätzlicher manueller Eingabe. Den aktuellen Status Ihres Salzmengevorrats können Sie in der App Grünbeck myProduct einsehen. Sie werden frühzeitig über einen Salzmannangel per Pushnachricht oder E-Mail informiert.

sicher:

Ein Leckagesensor bietet Ihnen erweiterte Sicherheit. Er kontrolliert den Anlagenstandort und bemerkt potenzielle Wasseraustritte. Dank der App-Anbindung sind Sie sofort auch mobil darüber informiert. Für Sicherheit, die Sie verdienen.

Der bei softliQ:SE24 integrierte **Temperatursensor** liefert Ihnen Informationen zur Wasser- und Raumtemperatur. Sollte die Umgebung ungewöhnlich stark unter 4 °C abkühlen, erhalten Sie am Display und über die Grünbeck myProduct-App eine Meldung. Ein kleines Feature für Ihr Extra an Sicherheit.

komfortabel:

Ist Ihre softliQ:SE-Anlage in die Grünbeck-Cloud eingebunden, kann sie zukünftig bei Bedarf optimal über einen **Remote-Service** betreut werden. Gleichzeitig werden potenzielle Betriebsstörungen durch eine KI-unterstützte **Ferndiagnose** frühzeitig erkannt und verhindert.

innovativ:

softliQ steht für **Konnektivität** auf ganzer Linie, denn Grünbeck hat für Sie **Kommunikationsschnittstellen** geschaffen. Sie haben nicht nur die Möglichkeit, Ihre Enthärtungsanlage mit WLAN oder LAN in Ihr Heimnetzwerk einzubinden, sondern können diese auch mit anderen Grünbeck-Geräten verbinden. Dafür dient die speziell entwickelte, innovative Schnittstelle iQ-Comfort rückseitig der Anlage. Ihre Grünbeck-Geräte kommunizieren nun untereinander. Per App erhalten Sie die Anlageninformationen weltweit in Echtzeit.

Damit Sie bei Bedarf die Regenerierwasserpumpe noch einfacher und komfortabler als bisher anschließen können, haben wir eine zusätzliche Schnittstelle an der Rückseite Ihrer Anlage geschaffen.



Die softliQ-Baureihe begeistert mit breitem Leistungsspektrum.

Autonome Bedarfsermittlung und individuelle Einstellmöglichkeiten

Ihre softliQ-Anlage ist Ihr Weichwasserexperte, der immer intelligenter wird. Denn alle softliQ-Anlagen passen sich kontinuierlich auf Basis der eingestellten Rohwasserhärte und den Wasserentnahmen den Vor-Ort-Bedingungen an. softliQ ermittelt Ihren Durchschnittsverbrauch für jeden Wochentag auf Basis der letzten vier Wochen. Danach wird die Enthärtungsleistung tagesabhängig gesteuert. Zusätzlich prüft und optimiert die Anlage täglich dieses Verbrauchsprofil. Der Zeitpunkt der Regeneration ist ebenso auf Sie abgestimmt. Diese findet zu einer Zeit statt, in der gewöhnlich kein Wasser entnommen wird.

Alle softliQ-Anlagen einsetzbar ab einem Einfamilienhaushalt

Alle softliQ-Enthärtungsanlagen sind bereits ab einem Einfamilienhaushalt einsetzbar. Sie können frei – ganz nach Ihren Vorstellungen – aus den fünf Baugrößen wählen. Unsere Anlagen bieten Ihnen unterschiedliche Ausstattungsvarianten. So individuell wie Ihr Leben.

Intelligent vernetzt für höchsten Bedienkomfort

Die bewährten Grünbeck-Enthärtungsanlagen sind für Sie mit neuen, innovativen Kommunikationsschnittstellen ausgestattet. Über WLAN oder LAN kann die softliQ-Anlage in Ihr Netzwerk eingebunden werden. Mit der neuen

Grünbeck myProduct-App können Sie Meldungen Ihrer Anlage empfangen sowie das Gerät bequem von überall aus steuern.

Ihre Grünbeck-Geräte sind noch intelligenter als bisher. Sie kommunizieren auch untereinander. Über die Schnittstelle iQ-Comfort lassen sich Grünbeck-Geräte einfach und komfortabel verbinden.

Voller Leistungsumfang auf ganzer Produktlinie

Schöpfen Sie mit den neuen softliQ-Anlagen den vollen Leistungsumfang aus. Alle Baugrößen sind mit einem Touchscreen ausgestattet. Dieses gewährleistet Ihnen intuitiven Bedienkomfort. Ihre Anlage denkt vorausschau-

end: Per Infrarot-Lichtsensoren misst sie die Füllhöhe der Salzmenge und erinnert Sie rechtzeitig an das Nachfüllen. Sie sind immer informiert – per Display, über die Grünbeck myProduct-App sowie, falls gewünscht, per Mail. Zusätzliche Sicherheit für Ihr Zuhause bietet der integrierte Leckagesensor, welcher den Aufstellort des Gerätes vor unkontrollierten Wasseraustritten überwacht.



Enthärtungsanlage softliQ:SE

softliQ:SE – der Allrounder auf seinem Gebiet

Die erste Generation softliQ hat den Markt der Klein-enthärtungsanlagen revolutioniert. Konnektivität, effiziente Technik und zeitloses Design machten sie zur beliebtesten Enthärtungsanlage in ihrem Segment und Grünbeck zum Marktführer. Getreu der Unternehmensphilosophie „Wasser verstehen“ wurden für die neueste Generation sämtliche Erfahrungen der letzten Jahre genutzt, um softliQ dort neu zu denken, wo Handwerker und Anwender sich es wünschen. Für ein Grünbeck-Erlebnis, das es so noch nicht gab. Willkommen **softliQ:SE!**



Enthärtungsanlage softliQ:MD

softliQ:MD – Leistungssieger der Spitzenklasse

Die zwei Austauschere der softliQ:MD-Anlagen garantieren volle Leistung bei großem Wasserbedarf. Unser Leistungssieger erreicht in seiner Leistungsklasse damit höchsten Spitzendurchfluss. Die **softliQ:MD32** versorgt bis zu 20 Personen mit weichem Wasser, während die **softliQ:MD38** für bis zu 30 Personen geeignet ist. Unabhängig davon, für welche Baugröße Sie sich entscheiden, Sie genießen permanent und zuverlässig die Welt weichen Wassers.

Technische Daten	softliQ:SE18			softliQ:SE21			softliQ:SE24		
Anschlussgröße in Kombination mit cliQlock-Basismodul [DN]	20	25	32	20	25	32	20	25	32
Nenndurchfluss bei 1,0 bar Druckverlust K_v -Wert (UNI EN 14743) [m³/h]	1,8			2,1			2,4		
Nenndurchfluss bei 1,0 bar Druckverlust, von Rohwasserhärte 35 °f auf Weichwasserhärte 14 °f [m³/h]	2,9	3,0	3,1	3,4	3,5	3,6	3,9	4,0	4,1
Einsatzempfehlung von Grünbeck von ... bis Personen	1 – 4			1 – 9			1 – 12		
Abmessungen (B x H x T) [mm]	360 x 815 x 430			360 x 815 x 430			360 x 815 x 430		
Höhe bei geöffnetem Deckel [mm]	1.060			1.060			1.060		
Bestell-Nr.	189000026000			189000036000			189000046000		

Technische Daten	softliQ:MD32	softliQ:MD38
Nenndurchfluss bei 1,0 bar Druckverlust K_v -Wert (UNI EN 14743) [m³/h]	3,2	3,8
Nenndurchfluss bei 1,0 bar Druckverlust, von Rohwasserhärte 35 °f auf Weichwasserhärte 14 °f [m³/h]	4,3	5,6
Einsatzempfehlung von Grünbeck von ... bis Personen	1 – 20	1 – 30
Abmessungen (B x H x T) [mm]	525 x 912 x 580	525 x 912 x 580
Höhe bei geöffnetem Deckel [mm]	1.290	1.290
Bestell-Nr.	187 400	187 450

Formvollendetes Design trifft auf innovative Intelligenz



	softliQ:SE18	softliQ:SE21	softliQ:SE24	softliQ:MD32	softliQ:MD38
Einsatzempfehlung von ... bis Personen	1 – 4 Personen	1 – 9 Personen	1 – 12 Personen	1 – 20 Personen	1 – 30 Personen
Vorrat Salzmenge [kg]	35	35	35	95	95
Soft-Close-Funktion	✓	✓	✓	✓	✓
Für cliQlock-Modulsystem	✓	✓	✓	–	–
Touchscreen	✓	✓	✓	✓	✓
WLAN	✓	✓	✓	✓	✓
Mobile Anlagensteuerung mit Grunbeck myProduct-App	✓	✓	✓	✓	✓
LED-Leuchtring	–	✓	✓	✓	✓
Salzmengenanzeige	–	✓	✓	✓	✓
Leckagesensor	–	✓	✓	✓	✓
Kommunikationsschnittstellen 2 x iQ-Comfort	–	✓	✓	✓	✓
LAN	–	✓	✓	✓	✓
Anschluss Regenerierwasserförderpumpe	–	–	✓	✓	✓
Parallelbetrieb durch 2-Säulen- Enthärtungsanlage	–	–	–	✓	✓
Elektronisch geregelte Verschneidung	–	–	–	✓	✓
Kanalanschluss	–	–	✓	✓	✓
Schlauchisolierungen im Lieferumfang enthalten	–	–	✓	–	–
Information Wassertemperatur und adaptive Anpassung der Anlagendesinfektion	–	–	✓	–	–

Das perfekte Zusammenspiel aus Reinheit, Weichheit und Sicherheit

Die pureliQ-Filterbaureihe und softliQ-Enthärtungsanlagen sorgen zusammen für Wasserqualität, die begeistert. Die Sicherheitseinrichtung protectliQ überwacht deren Aufstell-

ort und sperrt die Wasserzufuhr bei unkontrolliertem Wasseraustritt direkt ab. Die exaliQ-Dosieranlage sorgt für Werterhalt und rundet die Strecke ab.

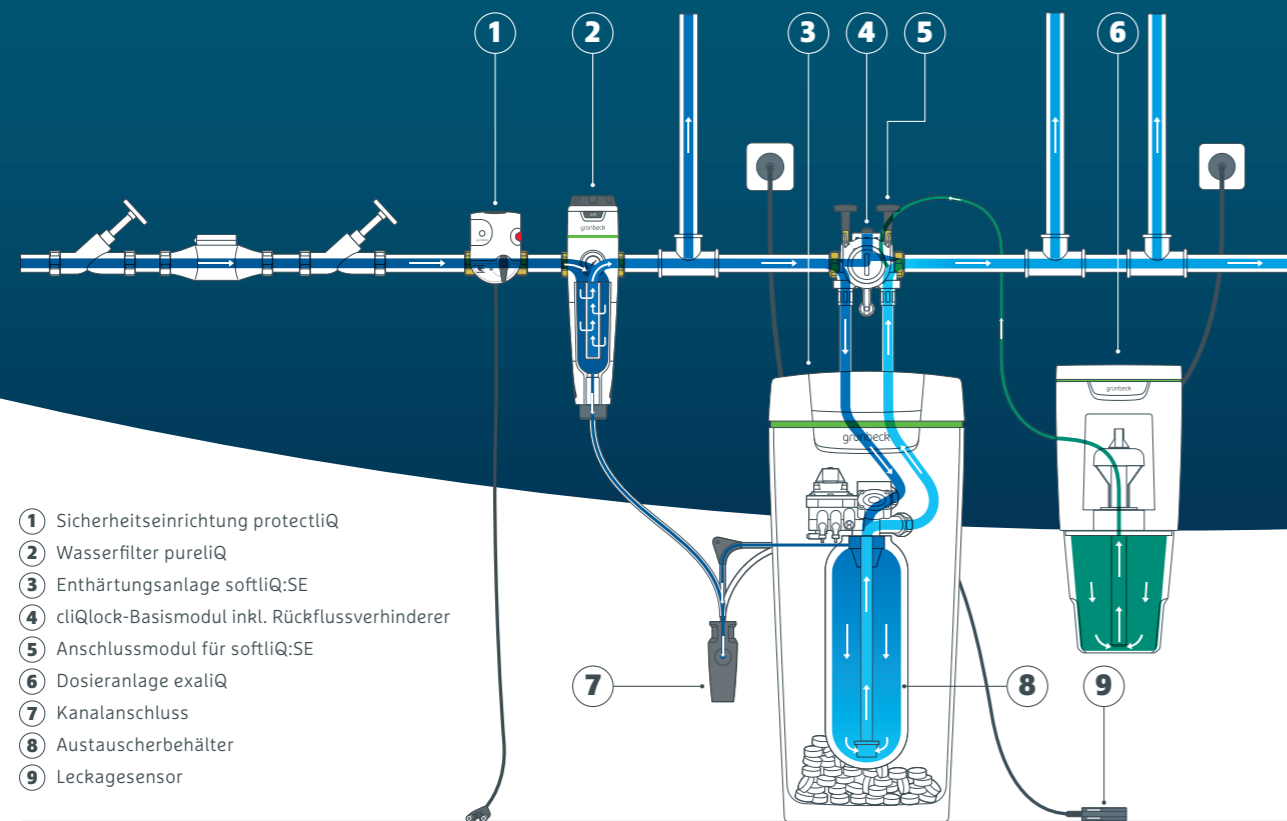

- ① Sicherheitseinrichtung protectliQ
- ② Wasserfilter pureliQ
- ③ Enthärtungsanlage softliQ:SE
- ④ cliQlock-Basismodul inkl. Rückflussverhinderer
- ⑤ Anschlussmodul für softliQ:SE
- ⑥ Dosieranlage exaliQ
- ⑦ Kanalanschluss
- ⑧ Austauscherbehälter
- ⑨ Leckagesensor

Maximale Flexibilität mit minimalem Aufwand

Entscheiden sich Hausbesitzer beim Neubau zunächst nur für einen pureliQ-Filter der X-Baureihe, stellen aber nach einiger Zeit fest, dass sie gerne weiches Wasser genießen wollen, können sie dank dem cliQlock-System jederzeit ohne großen Aufwand eine Enthärtungsanlage softliQ:SE

der neuesten Generation nachrüsten lassen. Werkzeuglos in nur wenigen Schritten. Ist bei Bestandsgebäuden bereits eine Installation mit 100 mm vorhanden, wie zum Beispiel ein Wasserfilter – egal welches Fabrikat – kann hier ganz einfach das cliQlock-System eingesetzt werden. Aus 1 mach 3: Filter, Enthärtung, Dosierung.



cliQlock – Zeitersparnis für Fachhandwerker

Die Enthärtungsanlage softliQ:SE ist serienmäßig für das werkzeuglose cliQlock-Modulsystem vorbereitet. Die Montage dauert nur wenige Minuten. Grundlage ist das 100 mm kurze cliQlock-Basismodul oder ein vormontierter pureliQ-Filter der X-Generation. An das in der Leitung verbaute cliQlock-Basismodul wird mittels cliQlock-Klammern zuerst das Anschlussmodul für softliQ:SE geklickt und anschließend bei Bedarf der pureliQ-Filter ergänzt. Egal ob waagerechte oder senkrechte Rohrleitungen – abhängig von der Fließrichtung können alle cliQlock-Komponenten um 360 Grad gedreht und in die richtige Position gebracht werden. Das gilt auch für die Anschlussschläuche, die ebenfalls mit cliQlock-Klammern am Anschlussmodul befestigt sind. Eine spannungsfreie Montage ist zukünftig kein Problem.

Das Geniale: Der Rohrdurchmesser spielt ab sofort bei pureliQ und softliQ:SE keine Rolle mehr. Diese Entscheidung muss lediglich einmal bei der Auswahl des cliQlock-Basismoduls getroffen werden, welches in den Größen ¾", 1" und 1¼" erhältlich ist. All das, für eine noch einfachere Installation, bei der nur einmal an einer Stelle Rohrleitungsarbeiten getätigt werden müssen.

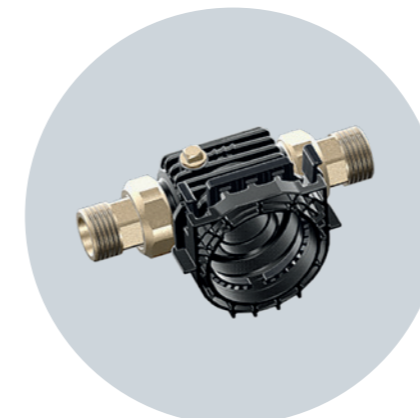

cliQlock-Basismodul

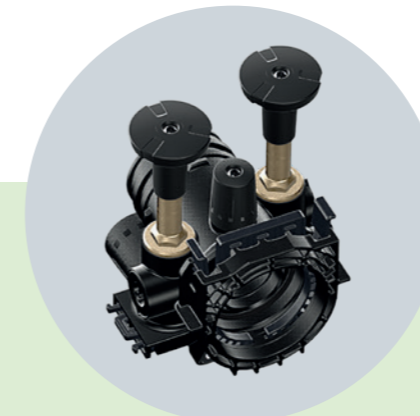

Anschlussmodul für softliQ





Grünbeck Italia S.r.l.
Via Strada Nuova 24
37024 Negrar (VR)
ITALIA

+39 045 7513331

www.gruenbeck.it
info@gruenbeck.it



Mehr Infos unter
www.gruenbeck.it

