

softliQ:SE/MD



cliQlock
NOVITÀ per
softliQ:SE

Provate il piacere dell'acqua dolce

*Addolcimento dell'acqua intelligente per migliorare
la qualità di vita*

grünbeck

Con gli impianti di addolcimento softliQ:SE e softliQ:MD l'acqua dolce è tutta un'altra cosa.

Capire ciò che rende preziosa la vostra acqua

L'addolcimento dell'acqua è per Grünbeck molto più che un semplice processo. Togliamo durezza all'acqua per aggiungerle qualcosa di estremamente prezioso: la capacità di migliorare la qualità della vita. E proteggere il valore del vostro investimento. I nostri esperti sviluppano continuamente tecnologie collaudate per sfruttare al meglio la vostra acqua. I nostri innovativi impianti di addolcimento softliQ:SE e softliQ:MD vi portano un nuovo mondo di acqua dolce.

Ecco come l'addolcimento dell'acqua migliora la vostra vita.

Acqua è sinonimo di vita. A casa vostra l'acqua è un bene di primaria importanza: il suo sapore puro quando si prepara un tè o un caffè, la piacevole sensazione che ci lascia sulla pelle durante il bagno.

Migliorare la qualità dell'acqua significa migliorare il proprio benessere. Un'acqua a basso tenore di calcare aumenta la durata utile di elettrodomestici, tubi e valvole. Questo significa non solo meno lavori di pulizia, ma anche una maggiore protezione di impianti ed elettrodomestici dalle incrostazioni di calcare e dai conseguenti danni. Grünbeck propone a tal proposito soluzioni innovative e garantisce il massimo comfort dall'acqua in qualsiasi momento. E la qualità di vita che vi meritate.







Progresso tecnico verso un nuovo mondo

Grünbeck ha personalizzato ulteriormente il principio dello scambio ionico, la cui efficacia è già comprovata da anni di sistemi di successo. L'impianto softliQ si collega a voi e alla vostra casa in modo intelligente. La connettività è assicurata da una nuovissima soluzione sviluppata appositamente da Grünbeck. I vostri dispositivi Grünbeck scambiano i dati in tempo reale. Con l'intuitiva app Grünbeck myProduct potete rimanere aggiornati in qualsiasi momento. Per offrire un comfort su tutta la linea, l'impianto di addolcimento softliQ è ora equipaggiato anche con un nuovo elegante display touch.

Leader in design e funzionalità

L'avanzata gamma di impianti softliQ si adatta al vostro stile di vita. Il design perfetto incontra la tecnologia intelligente e un procedimento personalizzato. Il risultato è una soluzione su misura, che fornisce acqua dolce come e quando ne avete bisogno. Scoprite anche voi il nuovo mondo dell'acqua dolce e godetevi il lato buono dell'acqua.

Tutto il potere dell'acqua dolce:

-  maggiore protezione dell'investimento immobiliare
-  fa risparmiare tempo, energia e denaro
-  protegge l'ambiente, risparmia risorse
-  più sapore al tè e caffè
-  protegge i vostri elettrodomestici

softliQ:SE – L'ultima generazione di un'icona del design

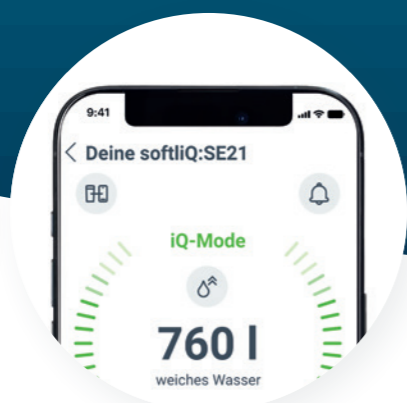

intuitivo:

Una novità nella serie softliQ:SE si nota già alla prima messa in funzione. La nuova **interfaccia** ha già creato un nuovo standard. Tutte le funzioni per la messa in servizio e il funzionamento dell'impianto sono strutturate in modo chiaro e intuitivo e si trovano dove uno se le aspetta. Ulteriori informazioni e suggerimenti forniscono risposte prima ancora che possano sorgere domande.

intelligente:

softliQ:SE sa sempre esattamente quando vi serve acqua e in quale qualità. Con l'ausilio dell'intelligenza artificiale è stato sviluppato un sistema di controllo del consumo che si adatta alle vostre esigenze più rapidamente che mai: l'**iQ-Mode**. Come positivo effetto collaterale, il consumo di sale viene ridotto al minimo. Così si protegge non solo l'ambiente, ma anche il portafoglio. Avete bisogno di più acqua per un breve periodo? Nessun problema. La modalità boost copre anche i picchi di consumo non pianificati.

smart:

La connettività è spesso ciò che distingue un buon prodotto da uno eccezionale. L'integrazione dell'impianto di addolcimento softliQ:SE nel cloud è più semplice, veloce e intuitiva che mai. Allo stesso tempo, la navigazione nell'**app myProduct** è stata adattata all'interfaccia dell'impianto. Da qualsiasi località del mondo è ora possibile richiamare dati e processi in corso nel vostro impianto in tempo reale. L'integrazione può avvenire tramite la vostra rete WiFi domestica o, in alternativa, tramite una connessione LAN.

risparmio di risorse:

Tutto funziona alla perfezione. La **disinfezione dell'impianto** in softliQ:SE24 è **adattiva**. Rispetto ai softliQ:SE18 e softliQ:SE21 gli intervalli di disinfezione sono adattati in modo indipendente alla temperatura dell'acqua e alla temperatura ambiente. In altre parole, la disinfezione avviene solo con la frequenza effettivamente necessaria. Ciò consente di risparmiare risorse e di ridurre l'impatto sull'ambiente garantendo comunque una perfetta igiene.

informazioni:

L'anello **luminoso** a LED verde comunica i diversi stati operativi dell'impianto e avverte in caso di messaggi di guasto. Allo stesso tempo serve ad illuminare l'interno del serbatoio del sale. La funzione comunicativa include anche un segnale audio.

proattivo:

Il **sensore di luce a infrarossi** interno controlla a ogni rigenerazione il livello del sale rigenerante senza bisogno di operazioni manuali. L'autonomia di sale corrente può essere visualizzata nell'app Grünbeck myProduct. Un'eventuale mancanza di sale viene comunicata tempestivamente mediante una notifica push o un e-mail.

sicuro:

Un **sensore acqua** offre una sicurezza avanzata. Controlla il luogo di installazione dell'impianto e registra potenziali perdite d'acqua. Grazie alla connessione tramite app, tutte le informazioni sono immediatamente disponibili sul cellulare. La sicurezza che vi meritate.

Il **sensore temperatura** integrato in softliQ:SE24 fornisce informazioni sulla temperatura dell'acqua e la temperatura ambiente. Se l'ambiente si raffredda sotto i 4 °C, riceverete un messaggio sul display e tramite l'app Grünbeck myProduct. Una funzionalità che aumenta ulteriormente la sicurezza.

comodo:

Se l'impianto softliQ:SE è integrato in Grünbeck Cloud, all'occorrenza potrà essere utilizzato in modo ottimale in futuro tramite un **servizio remoto**. Allo stesso tempo, potenziali guasti di funzionamento vengono riconosciuti e prevenuti tempestivamente grazie a una **diagnosi remota** supportata dall'intelligenza artificiale.

innovativo:

softliQ è sinonimo di **connettività** su tutta la linea: Grünbeck ha creato più **interfacce di comunicazione** per voi. Non è solo possibile integrare l'impianto di addolcimento dell'acqua nella rete domestica tramite WiFi o LAN, ma è possibile anche collegarlo ad altri dispositivi Grünbeck. Ciò è possibile grazie all'innovativa interfaccia iQ-Comfort sul retro dell'impianto. I vostri dispositivi Grünbeck comunicano ora tra loro. Adesso potete ricevere tutte le informazioni sul vostro impianto in tempo reale tramite app. In aggiunta per permettervi di collegare la pompa di mandata acqua di rigenerazione in modo ancora più semplice e confortevole di prima, abbiamo creato un'interfaccia aggiuntiva sul retro dell'impianto.



La serie softliQ vi conquisterà subito con la sua ampia gamma di prestazioni.

Valutazione autonoma del fabbisogno e opzioni di regolazione personalizzabili

L'impianto softliQ è il vostro esperto a domicilio in addolcimento dell'acqua. Tutti gli impianti softliQ si adattano continuamente alle condizioni locali in base alla durezza dell'acqua grezza impostata e ai prelievi d'acqua. softliQ calcola il consumo medio per ogni giorno della settimana sulla base delle ultime quattro settimane. La capacità di addolcimento viene quindi controllata in base al giorno. Inoltre, l'impianto verifica e ottimizza ogni giorno questo profilo di consumo. Anche l'orario della rigenerazione viene determinato in base alle abitudini del cliente. Infatti, viene programmato in una fascia oraria durante la quale abitualmente non vi è alcun prelievo d'acqua.

Tutti gli impianti softliQ possono essere utilizzati da unità monofamiliari in su

È possibile scegliere liberamente tra cinque misure in base alle proprie esigenze. I nostri impianti offrono diverse varianti di equipaggiamento. Esclusivi come il vostro stile di vita.

Una rete intelligente per il massimo comfort.

I comprovati impianti di addolcimento Grünbeck sono dotati di nuove innovative interfacce di comunicazione. L'impianto softliQ può essere integrato nella rete tramite WiFi o LAN. Con la nuova app Grünbeck myProduct è possibile ricevere messaggi dal proprio impianto e controllare comodamente il dispositivo da qualsiasi luogo.

I vostri dispositivi Grünbeck sono ancora più intelligenti di prima. Adesso sono in grado di comunicare anche tra di loro. Con l'interfaccia IQ-Comfort è possibile collegare dispositivi Grünbeck in modo semplice e comodo.

Una gamma completa di servizi su tutta la linea di prodotti

Con i nuovi impianti softliQ è possibile sfruttare un'intera gamma di servizi. Tutte le misure sono dotate del nuovo display touch. Ciò garantisce un utilizzo comodo e intuitivo. L'impianto pensa in anticipo per voi: la fotocellula a infrarossi

misura il livello di riempimento del sale e vi ricorda tempestivamente quando è necessario ricaricare. Tramite display, l'app Grünbeck myProduct, se si desidera, tramite e-mail, rimarrete informati in qualsiasi momento. Il sensore acqua integrato che monitora eventuali perdite d'acqua incontrollate nel luogo di installazione del dispositivo, offre un'ulteriore sicurezza per la vostra casa.



Impianto di addolcimento softliQ:SE

softliQ:SE – Il tuttofare nel suo campo prediletto

La prima generazione softliQ ha rivoluzionato il mercato dei piccoli impianti di addolcimento. Connettività, tecnologia efficiente e un design sempre attuale hanno reso softliQ il sistema di addolcimento più popolare nel suo segmento e Grünbeck leader di mercato. Fedeli alla nostra filosofia aziendale "Conoscere l'acqua", per la nuova generazione del prodotto abbiamo utilizzato tutte le esperienze degli ultimi anni e ascoltato l'opinione di installatori e utenti per rinnovare completamente softliQ. Per garantire un'esperienza mai vista finora. Benvenuti **softliQ:SE!**



Impianto di addolcimento softliQ:MD

softliQ:MD – Il Top Performer della categoria di punta

I due scambiatori degli impianti softliQ:MD garantiscono massime prestazioni con elevati fabbisogni idrici. Il nostro modello Top Performer raggiunge il flusso di picco massimo nella sua categoria.

softliQ:MD32 produce acqua dolce per un massimo di 20 persone, mentre **softliQ:MD38** supporta fino a 30 persone. Indipendentemente dalla misura prescelta, tutti i modelli garantiscono una produzione di acqua dolce permanente e affidabile.

Dati tecnici	softliQ:SE18			softliQ:SE21			softliQ:SE24		
Misura dell'attacco in combinazione con il modulo di base cliQlock [DN]	20	25	32	20	25	32	20	25	32
Portata nominale con perdita di pressione di 1,0 bar valore K_v (a norma UNI EN 14743) [m ³ /h]	1,8			2,1			2,4		
Portata nominale con perdita di pressione di 1,0 bar da acqua di rete di durezza di 35 °f ad acqua dolce di durezza pari a 14 °f [m ³ /h]	2,9	3,0	3,1	3,4	3,5	3,6	3,9	4,0	4,1
Consigliato da Grünbeck per l'uso per un massimo di ... persone	1 – 4			1 – 9			1 – 12		
Dimensioni (L x A x P) [mm]	360 x 815 x 430			360 x 815 x 430			360 x 815 x 430		
Altezza con coperchio aperto [mm]	1.060			1.060			1.060		
Cod. art.	189000026000			189000036000			189000046000		

Dati tecnici	softliQ:MD32	softliQ:MD38
Portata nominale con perdita di pressione di 1,0 bar valore K_v (a norma UNI EN 14743) [m ³ /h]	3,2	3,8
Portata nominale con perdita di pressione di 1,0 bar da acqua di rete di durezza di 35 °f ad acqua dolce di durezza pari a 14 °f [m ³ /h]	4,3	5,6
Consigliato da Grünbeck per l'uso per un massimo di ... persone	1 – 20	1 – 30
Dimensioni (L x A x P) [mm]	525 x 912 x 580	525 x 912 x 580
Altezza con coperchio aperto [mm]	1.290	1.290
Cod. art.	187 400	187 450

Quando il design perfetto incontra l'intelligenza innovativa



	softliQ:SE18	softliQ:SE21	softliQ:SE24	softliQ:MD32	softliQ:MD38
Consigliato per l'uso da ... a persone	1 – 4 persone	1 – 9 persone	1 – 12 persone	1 – 20 persone	1 – 30 persone
Scorta di sale [kg]	35	35	35	95	95
Funzione Soft Close	✓	✓	✓	✓	✓
Per sistema modulare cliQlock	✓	✓	✓	–	–
Display touch	✓	✓	✓	✓	✓
WiFi	✓	✓	✓	✓	✓
Controllo mobile degli impianti con l'app Grünbeck myProduct	✓	✓	✓	✓	✓
Anello luminoso a LED	–	✓	✓	✓	✓
Indicatore scorta di sale	–	✓	✓	✓	✓
Sensore acqua	–	✓	✓	✓	✓
Interfacce di comunicazione 2 x iQ-Comfort	–	✓	✓	✓	✓
LAN	–	✓	✓	✓	✓
Raccordo pompa di mandata dell'acqua di rigenerazione	–	–	✓	✓	✓
Funzionamento in parallelo mediante impianto di addolcimento a 2 colonne	–	–	–	✓	✓
Miscelazione a regolazione elettronica	–	–	–	✓	✓
Raccordo fognario incluso nella fornitura	–	–	✓	✓	✓
Set di isolamento incluso nella fornitura	–	–	✓	–	–
Sensore temperatura dell'acqua e regolazione adattiva della disinfezione dell'impianto	–	–	✓	–	–

La combinazione perfetta di purezza, dolcezza e sicurezza

La serie di filtri pureliQ, in combinazione con gli impianti di addolcimento softliQ, offrono un'acqua di qualità superiore. Il dispositivo di protezione protectliQ monitora il luogo di

installazione e interrompe la mandata dell'acqua in caso di perdite incontrollate. Il sistema di dosaggio exaliQ garantisce il mantenimento del valore e completa la serie di montaggio.

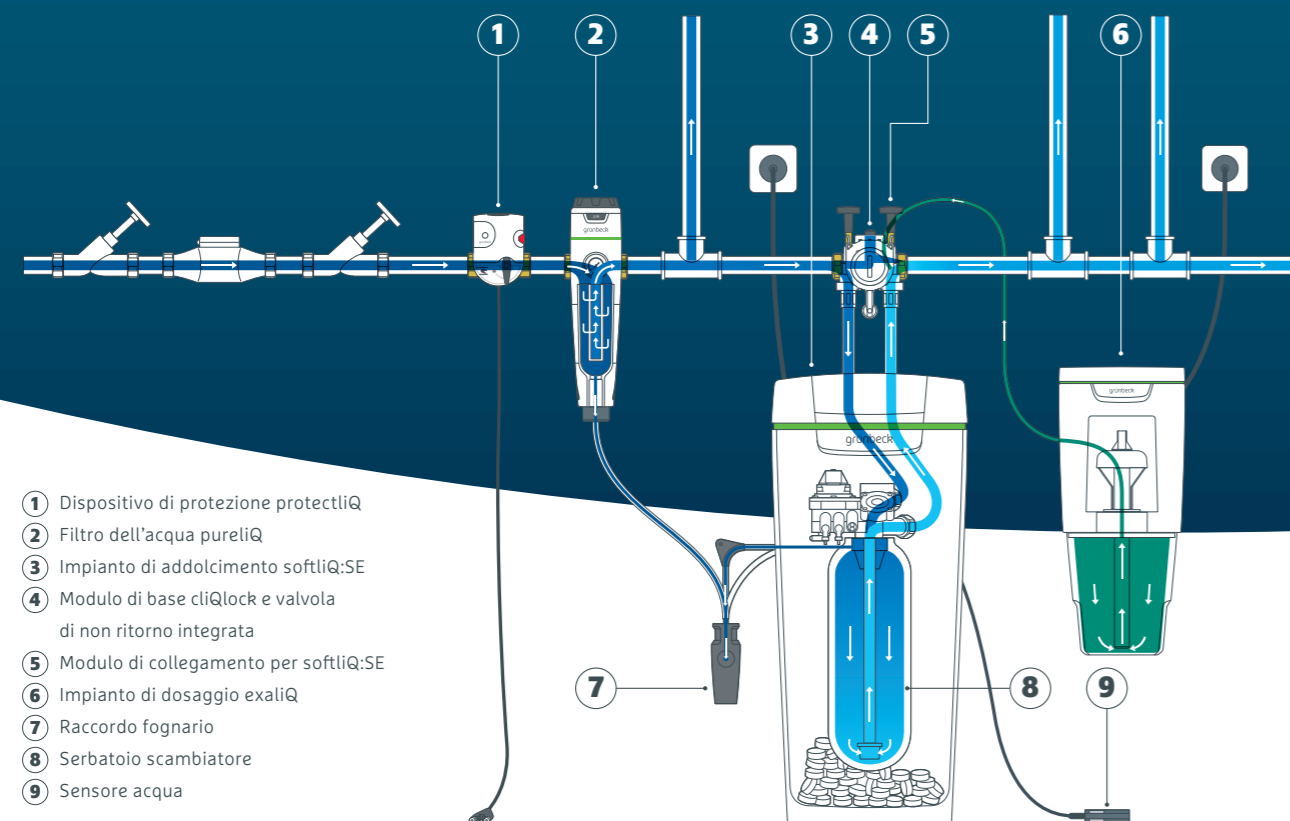

Acqua per ogni esigenza

Se il proprietario di un immobile nuovo si decide inizialmente solo per un filtro pureliQ della serie X, ma dopo qualche tempo vuole anche acqua dolce, grazie al sistema cliQlock può far installare in qualsiasi momento e senza particolari difficoltà un impianto di addolcimento

softliQ:SE di nuova generazione. In pochi passaggi e senza bisogno di attrezzi. Anche se in un edificio esistente è già presente un'installazione da 100 mm, ad esempio un filtro dell'acqua di qualsiasi marca, è possibile sostituirlo facilmente con il sistema cliQlock. Un'unica soluzione per filtraggio, addolcimento e dosaggio.



cliQlock – Il sistema modulare che non richiede attrezzi

L'impianto di addolcimento softliQ:SE è predisposto di serie per il sistema di modulare senza attrezzi cliQlock. Il montaggio richiede solo pochi minuti. Il sistema è costituito dal modulo di base cliQlock di soli 100 mm o da un filtro pureliQ preassemblato dell'ultima generazione X. Per prima cosa, il modulo di connessione softliQ:SE viene fissato al modulo di base cliQlock integrato sulla linea con l'ausilio di fascette cliQlock. Quindi, all'occorrenza viene aggiunto il filtro pureliQ. Indipendentemente dal fatto che le tubazioni siano posate in orizzontale o in verticale, a seconda della direzione del flusso tutti i componenti cliQlock possono essere ruotati di

360 gradi e portati nella posizione corretta. Ciò vale anche per i tubi flessibili di collegamento, anch'essi fissati al modulo di collegamento con fascette cliQlock. Il montaggio senza raccordi non sarà più un problema.

L'aspetto più geniale è che adesso il diametro del tubo in pureliQ e softliQ:SE non conta più. Questa decisione deve essere presa una sola volta quando si sceglie il modulo di base cliQlock, disponibile nelle dimensioni 3/4", 1" e 1 1/4". Tutto questo facilita ulteriormente l'installazione: il lavoro sulle tubazioni deve ora essere eseguito una sola volta e in un unico punto.

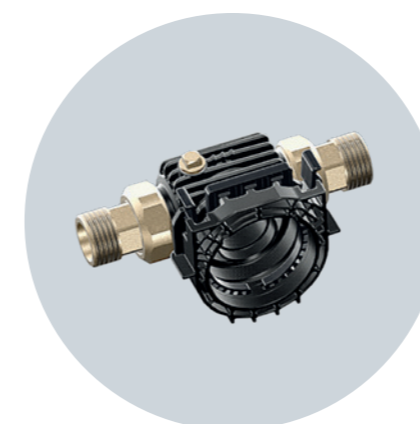

Modulo di base cliQlock

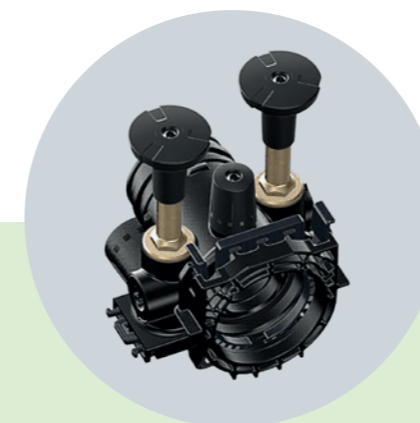

Modulo di collegamento per softliQ





Grünbeck Italia S.r.l.
Via Strada Nuova 24
37024 Negrar (VR)
ITALIA

+39 045 7513331

www.gruenbeck.it
info@gruenbeck.it



Più informazioni su:
www.gruenbeck.it

